

# INSPIRON™

## GUÍA DE CONFIGURACIÓN







# INSPIRON™

## GUÍA DE CONFIGURACIÓN

Modelo reglamentario: P07T

Tipo de norma: P07T003

# Notas, precauciones y advertencias

-  **NOTA:** una NOTA indica información importante que le ayuda a obtener un mejor rendimiento del equipo.
-  **PRECAUCIÓN:** una PRECAUCIÓN indica la posibilidad de daños en el hardware o pérdida de datos y explica cómo evitar el problema.
-  **ADVERTENCIA:** un mensaje de ADVERTENCIA indica el riesgo de daños en la propiedad, de lesiones personales e incluso de muerte.

-----  
La información incluida en este documento se puede modificar sin notificación previa.

© 2011 Dell Inc. Reservados todos los derechos.

Queda estrictamente prohibida la reproducción de este material en cualquier forma sin la autorización por escrito de Dell Inc.

Marcas comerciales utilizadas en este texto: Dell™, el logotipo de DELL, Inspiron™ y DellConnect™ son marcas comerciales o marcas comerciales registradas de Dell Inc. AMD® y ATI Radeon™ son marcas comerciales o marcas comerciales registradas de Advanced Micro Devices, Inc. Microsoft®, Windows® y el logotipo del botón de inicio de Windows  son marcas comerciales o marcas comerciales registradas de Microsoft Corporation en los Estados Unidos y/o en otros países. Bluetooth® es una marca comercial registrada que es propiedad de Bluetooth SIG, Inc. y que Dell Inc. utiliza bajo licencia. Blu-ray Disc™ es una marca comercial de Blu-ray Disc Association.

En este documento se pueden utilizar otras marcas y nombres comerciales para hacer referencia a las entidades que son propietarias de dichas marcas y nombres o de sus productos. Dell Inc. renuncia a cualquier interés sobre la propiedad de marcas y nombres comerciales que no sean los propios.

# Contenido

## Configuración del equipo portátil

### **Inspiron . . . . . 5**

Antes de configurar el equipo. . . . .	5
Conexión del adaptador de CA . . . . .	6
Conexión del cable de red (opcional) . . . . .	7
Uso del botón de encendido . . . . .	8
Configuración de Microsoft Windows. . . . .	9
Creación de medios de recuperación del sistema (recomendado). . . . .	10
Instalación de la tarjeta SIM (opcional) . . . . .	12
Activación o desactivación de la conexión inalámbrica (opcional) . . . . .	14
Conecte la unidad óptica externa (opcional) . . . . .	16
Configuración de la tarjeta sintonizadora de TV (opcional). . . . .	17
Conexión a Internet (opcional). . . . .	17

### **Uso del equipo portátil Inspiron . . . . 20**

Características de la parte derecha . . . . .	20
Características de la parte izquierda . . . . .	22

Características de la parte posterior . . . . .	24
Características de la base del equipo y del teclado . . . . .	26
Indicadores luminosos de estado. . . . .	28
Desactivación de la carga de la batería . . . . .	29
Gestos que se usan con la superficie táctil . . . . .	30
Teclas de controles multimedia . . . . .	32
Características de la pantalla. . . . .	34
Extracción y sustitución de la batería . . . . .	36
Características de software . . . . .	38
Dell DataSafe Online Backup . . . . .	39
Dell Stage (opcional) . . . . .	40
Dell Dock (opcional). . . . .	42

### **Solución de problemas. . . . . 44**

Códigos de sonido . . . . .	44
Problemas con la red . . . . .	46
Problemas de alimentación. . . . .	47

## Contenido

Problemas con la memoria . . . . .	49	Información sobre productos . . . . .	71
Bloqueos y problemas de software . . . . .	50	Devolución de artículos para su reparación en garantía o para la devolución de su importe . . . . .	72
<b>Uso de las herramientas de asistencia . . . . .</b>	<b>53</b>	Antes de llamar . . . . .	74
Dell Support Center . . . . .	53	Cómo ponerse en contacto con Dell . . . . .	76
Mis descargas de Dell . . . . .	55	<b>Búsqueda de información y recursos adicionales . . . . .</b>	<b>78</b>
Solucionador de problemas de hardware . . . . .	55	<b>Especificaciones . . . . .</b>	<b>81</b>
Dell Diagnostics . . . . .	56	<b>Apéndice . . . . .</b>	<b>89</b>
<b>Restauración del sistema operativo . . . . .</b>	<b>58</b>	Información para NOM o Norma Oficial Mexicana (sólo para México) . . . . .	89
Restaurar sistema . . . . .	59	<b>Índice . . . . .</b>	<b>90</b>
Dell DataSafe Local Backup . . . . .	60		
Medios de recuperación del sistema . . . . .	63		
Dell Factory Image Restore . . . . .	64		
<b>Obtención de ayuda . . . . .</b>	<b>67</b>		
Asistenciatécnica y servicio al cliente . . . . .	68		
DellConnect . . . . .	69		
Servicios en línea . . . . .	69		
Servicio automatizado de estado de pedidos . . . . .	71		

# Configuración del equipo portátil Inspiron

En esta sección se proporciona información sobre la configuración del equipo portátil Dell Inspiron.

## Antes de configurar el equipo

Al definir la ubicación del equipo, asegúrese de que el lugar elegido disponga de fácil acceso a una fuente de alimentación, una ventilación adecuada y una superficie nivelada para colocar el equipo.

La circulación restringida de aire alrededor del equipo portátil puede hacer que éste se caliente en exceso. Para evitar el sobrecalentamiento, asegúrese de que haya un espacio de al menos 10,2 cm (4 pulgadas) detrás del equipo y de 5,1 cm (2 pulgadas) como mínimo en el resto de los lados. Nunca se debe colocar el equipo en un espacio cerrado, como un armario o cajón, mientras esté encendido.

 **ADVERTENCIA:** no bloquee las rejillas de ventilación, no introduzca objetos en ellas ni permita que se acumule polvo. No coloque el equipo Dell en un entorno con poca ventilación, como un maletín cerrado o sobre superficies textiles, como alfombras o mantas, cuando esté encendido. La restricción de la circulación de aire puede dañar el equipo, empeorar su rendimiento o provocar un incendio. El equipo enciende los ventiladores cuando alcanza cierta temperatura. El ruido del ventilador es normal y no indica ningún problema con el ventilador ni con el equipo.

 **PRECAUCIÓN:** colocar o apilar objetos pesados o afilados sobre el equipo puede ocasionar daños irreparables en él.

## Conexión del adaptador de CA

Conecte el adaptador de CA al equipo y, a continuación, conéctelo en una toma eléctrica o en un protector contra sobrevoltajes.

**⚠ ADVERTENCIA:** el adaptador de CA funciona con los enchufes eléctricos de todo el mundo. No obstante, los conectores de alimentación y las regletas de enchufes varían de un país a otro. El uso de un cable no compatible o una conexión incorrecta del cable con una regleta de enchufes o una toma eléctrica puede ocasionar daños permanentes en el equipo o provocar un incendio.

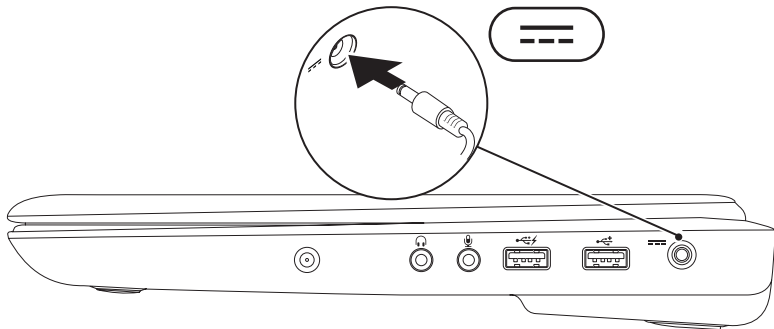



## Conexión del cable de red (opcional)

Para usar una conexión de red con cable, conecte el cable de red.

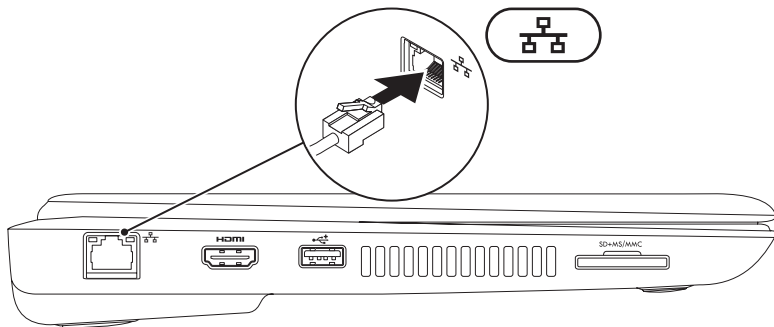

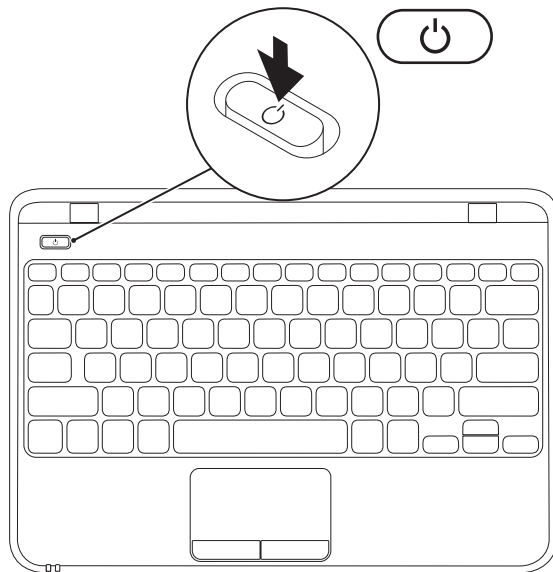

## Uso del botón de encendido



## Configuración de Microsoft Windows



Para configurar Microsoft Windows por primera vez, siga las instrucciones que aparezcan en pantalla. Estos pasos son obligatorios y es posible que tarde varios minutos en realizarlos. Las pantallas de configuración de Windows lo guiarán por distintos procedimientos, entre los que se incluyen la aceptación de los contratos de licencia, la definición de preferencias y la configuración de una conexión a Internet.

 **PRECAUCIÓN:** no interrumpa el proceso de configuración del sistema operativo. Si lo hace, es posible que no pueda utilizar el equipo y deba volver a instalar el sistema operativo.

 **NOTA:** para lograr el óptimo rendimiento del equipo, se recomienda descargar e instalar las últimas versiones del BIOS y de los controladores disponibles para su equipo en [support.dell.com](http://support.dell.com).

 **NOTA:** para obtener más información sobre el sistema operativo y las características, vaya a [support.dell.com/MyNewDell](http://support.dell.com/MyNewDell).

# Creación de medios de recuperación del sistema (recomendado)

-  **NOTA:** al configurar Microsoft Windows, se recomienda crear medios de recuperación del sistema.
-  **NOTA:** su equipo no incluye una unidad óptica interna. Utilice una unidad óptica externa o cualquier dispositivo de almacenamiento externo para los procedimientos que utilicen discos.

Los medios de recuperación del sistema se pueden usar para restaurar el estado operativo de fábrica del equipo y al mismo tiempo conservar sus archivos de datos (sin necesidad de usar el disco del *sistema operativo*). Utilice los medios de recuperación del sistema cuando los cambios realizados en el hardware, el software, los controladores u otros valores del sistema hayan dejado al equipo en un estado operativo no deseado.

Requisitos para crear los medios de recuperación del sistema:

- Dell DataSafe Local Backup
- Memoria USB con una capacidad mínima de 8 GB o una unidad DVD-R/DVD+R/Blu-ray Disc (opcional)

-  **NOTA:** Dell DataSafe Local Backup no admite discos regrabables.

Para crear medios de recuperación del sistema:

1. Asegúrese de que el adaptador de CA esté conectado (consulte "Conexión del adaptador de CA" en la página 6).
2. Inserte el disco en el equipo o conecte la memoria USB.
3. Haga clic en **Inicio**  → **Todos los programas** → **Dell DataSafe Local Backup**.
4. Haga clic en **Create Recovery Media** (Crear medios de recuperación).
5. Siga las instrucciones que aparezcan en pantalla.

 **NOTA:** para obtener información sobre la restauración de su sistema operativo a través de los medios de recuperación del sistema, consulte "Medios de recuperación del sistema" en la página 63.

 **NOTA:** al configurar Microsoft Windows, se recomienda crear un disco de restablecimiento de contraseña. Para obtener más información, consulte la asistencia técnica para Windows 7 en [support.dell.com/MyNewDell](http://support.dell.com/MyNewDell).

## Instalación de la tarjeta SIM (opcional)

 **NOTA:** no es necesario instalar una tarjeta SIM si utiliza una tarjeta EVDO para acceder a Internet.

Al instalar una tarjeta de módulo de identificación de abonado (SIM, Subscriber Identity Module) en el equipo podrá conectarse a Internet. Para acceder a Internet debe estar conectado a la red de su proveedor de servicios de telefonía móvil.

Para instalar la tarjeta SIM:

1. Apague el equipo.
2. Extraiga la batería (consulte “Extracción y sustitución de la batería” en la página 36).
3. En el compartimento de la batería, deslice la tarjeta SIM para introducirla en la ranura para la tarjeta SIM.
4. Reemplace la batería (consulte “Extracción y sustitución de la batería” en la página 36).
5. Encienda el equipo.

Para extraer la tarjeta SIM, presiónela y extráigala.

## Configuración del equipo portátil Inspiron

- 1 Ranura para la tarjeta SIM
- 2 tarjeta SIM
- 3 compartimento de la batería

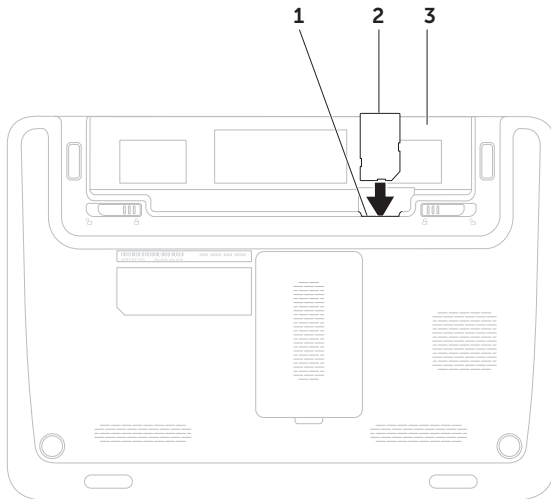

## Activación o desactivación de la conexión inalámbrica (opcional)

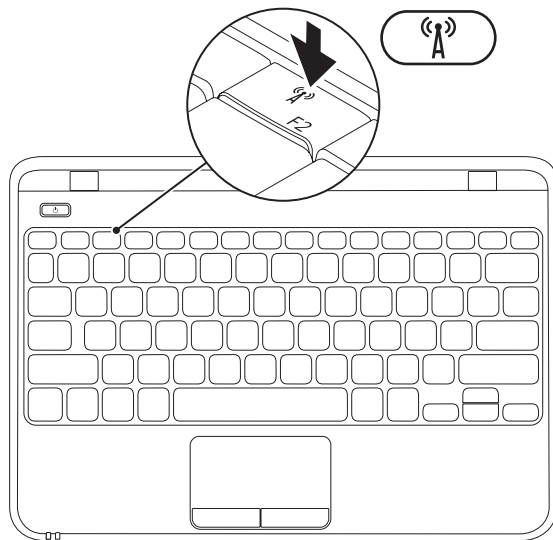



Para activar o desactivar la conexión inalámbrica:

1. Asegúrese de que el equipo esté encendido.
2. Presione la tecla de función <  > en la fila de teclas de función del teclado.

El estado actual de las comunicaciones por radio inalámbricas aparecerá en la pantalla.

Conexión inalámbrica activada



Conexión inalámbrica desactivada



3. Vuelva a presionar la tecla <  > para alternar la conexión inalámbrica entre activada y desactivada.

## Conecte la unidad óptica externa (opcional)

**NOTA:** su equipo no incluye una unidad óptica interna. Use una unidad óptica externa para procedimientos que implican discos.

Conecte la unidad óptica externa a los conectores USB en el equipo.

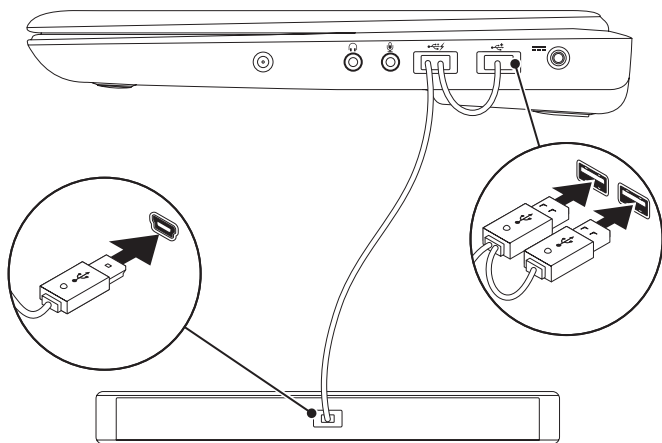

## Configuración de la tarjeta sintonizadora de TV (opcional)

 **NOTA:** Disponibilidad de la tarjeta sintonizadora de TV puede variar según la región.

Para configurar la tarjeta sintonizadora de TV:

1. Haga clic en **Inicio**  → **Todos los programas** → **Centro de medios de Windows**.
2. Siga las instrucciones que aparezcan en pantalla.

## Conexión a Internet (opcional)

Para conectarse a Internet, necesita un módem externo o una conexión de red y un proveedor de servicios de Internet (ISP).

Si no compró un módem USB externo o un adaptador de WLAN originalmente, puede adquirirlos en **dell.com**.

### Configuración de una conexión con cable

- Si utiliza una conexión de acceso telefónico, conecte la línea telefónica al módem USB externo opcional y al conector de teléfono de pared antes de configurar la conexión a Internet.
- Si utiliza una conexión DSL o de módem por cable o vía satélite, póngase en contacto con el proveedor de servicios de Internet (ISP) o con el servicio de telefonía móvil para obtener las instrucciones de configuración.

Para completar la configuración de su conexión a Internet con cable, siga las instrucciones en "Configuración de la conexión a Internet" en la página 19.

### Configuración de una conexión inalámbrica

 **NOTA:** para configurar el enrutador inalámbrico, consulte la documentación suministrada con el enrutador.

Para utilizar la conexión inalámbrica a Internet, debe conectarse al enrutador inalámbrico.

Para configurar la conexión a un enrutador inalámbrico:

1. Asegúrese de que la conexión inalámbrica esté activada en el equipo (consulte "Activación o desactivación de la conexión inalámbrica" en la página 14).
2. Guarde y cierre los archivos abiertos y salga de todos los programas activos.
3. Haga clic en **Inicio**  → **Panel de control**.
4. En el cuadro de búsqueda, escriba **red** y, a continuación, haga clic en **Centro de redes y recursos compartidos** → **Conectarse a una red**.
5. Siga las instrucciones que aparezcan en pantalla para completar la configuración.

### Configuración de la conexión a Internet

Los ISP y sus ofertas varían según el país. Póngase en contacto con su ISP para consultar las ofertas disponibles en su país. Si no puede conectarse a Internet, pero sí pudo en ocasiones anteriores, es probable que el servicio del ISP se haya interrumpido. Póngase en contacto con el ISP para comprobar el estado del servicio o intente conectarse más tarde.

Tenga preparada la información de su ISP. Si no dispone de un ISP, el asistente de **conexión a Internet** puede ayudarlo a conseguir uno.

Para configurar la conexión a Internet:

1. Guarde y cierre los archivos abiertos y salga de todos los programas activos.
2. Haga clic en **Inicio**  → **Panel de control**.
3. En el cuadro de búsqueda, escriba *red* y, a continuación, haga clic en **Centro de redes y recursos compartidos** → **Configurar una nueva conexión o red** → **Conectarse a Internet**.

Aparecerá la ventana **Conectarse a Internet**.

-  **NOTA:** si no sabe qué tipo de conexión elegir, haga clic en **Ayudarme a elegir** o póngase en contacto con el ISP.
4. Siga las instrucciones que aparezcan la pantalla y utilice la información de configuración facilitada por el ISP para completar el proceso de configuración.

# Uso del equipo portátil Inspiron

Esta sección proporciona información sobre las características disponibles en el equipo Inspiron.

## Características de la parte derecha

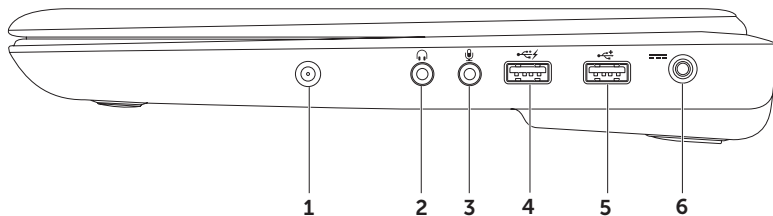

- 
- 1 Conector de entrada de antena (opcional):** se conecta a una antena externa para ver programas mediante la tarjeta sintonizadora de TV (opcional).

---

  - 2  Conector de salida de audio/altavoces:** se conecta a un par de altavoces, un altavoz eléctrico o un sistema de sonido.

---

  - 3  Conector de entrada de audio/micrófono:** se conecta a un micrófono o una señal de entrada para utilizarlo con programas de audio.

---

  - 4  Conector USB con USB PowerShare:** se conecta a dispositivos USB como mouse, teclado, impresora, unidad externa o reproductor MP3.  
La característica USB PowerShare le permite cargar dispositivos USB cuando el equipo esté encendido o apagado o en modo de suspensión.  
**NOTA:** es posible que determinados dispositivos USB no se carguen mientras el equipo esté apagado o en modo de suspensión. En esos casos, encienda el equipo para cargar el dispositivo.  
**NOTA:** si apaga el equipo mientras se carga un dispositivo USB, éste dejará de cargarse. Para continuar con la carga, desconecte el dispositivo USB y vuelva a conectarlo.

---

  - 5  Conector USB 2.0:** se conecta a dispositivos USB, como mouse, teclado, impresora, unidad externa o reproductor MP3.



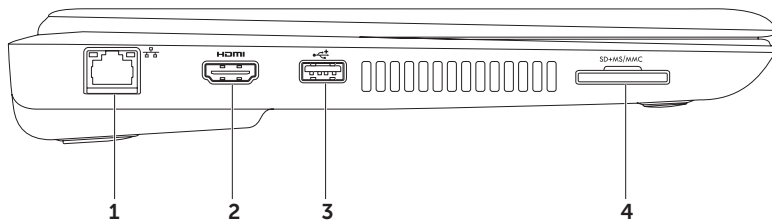

---

  - 6  Conector del adaptador de CA:** se conecta al adaptador de CA para alimentar el equipo y cargar la batería.
-

## Características de la parte izquierda





- 
-  **Conector de red:** conecta su equipo a una red o un dispositivo de banda ancha si utiliza una red con cable.
- 
-  **Conector HDMI:** se conecta a un televisor para las señales de audio y video digital multicanal.  
**NOTA:** si se utiliza un monitor sin altavoces, sólo se leerá la señal de video.
- 
-  **Conector USB 2.0:** se conecta a dispositivos USB, como mouse, teclado, impresora, unidad externa o reproductor MP3.
- 
-  **Lector de tarjetas multimedia 7 en 1:** proporciona una forma rápida y práctica de ver y compartir fotografías digitales, música, videos y documentos almacenados en tarjetas de memoria. Para obtener información sobre las tarjetas de memoria compatibles, consulte "Especificaciones" en la página 81.  
**NOTA:** el equipo incluye un panel protector de plástico instalado en la ranura para tarjetas multimedia. Los paneles protectores protegen las ranuras no utilizadas del polvo y de otras partículas. Guarde el panel protector para utilizarlo cuando no haya ninguna tarjeta multimedia insertada en la ranura; es posible que los paneles protectores de otros equipos no sirvan para el suyo.
-

## Características de la parte posterior



- 1 Ranura para cables de seguridad:** fija al equipo un cable de seguridad disponible en establecimientos comerciales.







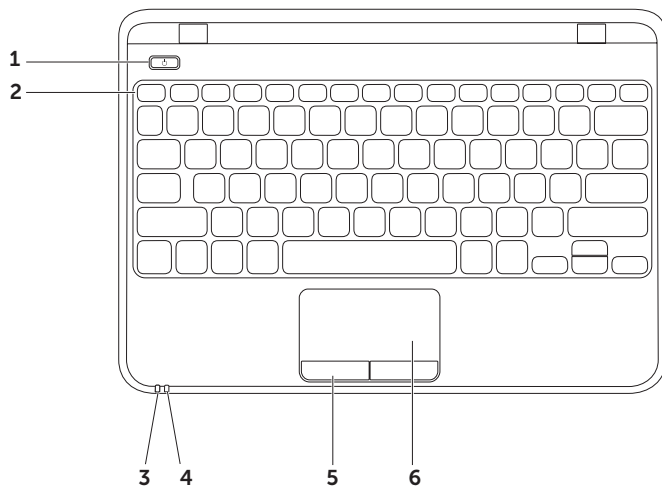

**NOTA:** antes de comprar un cable de seguridad, asegúrese de que encaje en la ranura para cables de seguridad del equipo.

---

- 2  Conector VGA:** sirve para conectar un monitor o un proyector.
-

## Características de la base del equipo y del teclado



- 
-  **Botón de encendido:** se presiona para apagar y encender el equipo.
- 
- Fila de teclas de función:** en esta fila se encuentran la tecla de activación o desactivación de la conexión inalámbrica , las teclas de aumento  o disminución  del brillo, la tecla de activación o desactivación  de la superficie táctil y las teclas multimedia. Para obtener más información sobre las teclas multimedia, consulte "Teclas de control multimedia" en la página 32.
- 
-  **Indicador luminoso de la alimentación/batería:** indica el estado de carga de la alimentación y de la batería. Para obtener más información sobre el indicador luminoso de alimentación/batería, consulte "Indicadores luminosos de estado" en la página 28.
- 
-  **Indicador luminoso de actividad de la unidad de disco duro:** se enciende cuando el equipo lee o escribe datos. Una luz blanca parpadeante indica que hay actividad en la unidad de disco duro.  
 **PRECAUCIÓN:** para evitar que se pierdan datos, no apague nunca el equipo mientras parpadea el indicador luminoso de actividad de la unidad de disco duro.
- 
- Botones de la superficie táctil (2):** permiten realizar las mismas funciones que se ejecutan con los botones primario y secundario de un mouse.
- 
- Superficie táctil:** al tocar en la superficie, puede realizar las mismas funciones que ejecuta con un mouse (mover el cursor, arrastrar o mover los elementos seleccionados y hacer clic con el botón primario).  
**NOTA:** para activar o desactivar la superficie de contacto, presione la tecla  de la fila de teclas de función del teclado.
-

## Indicadores luminosos de estado

### Indicador luminoso de alimentación/batería



	Estado del indicador luminoso	Estados del equipo	Estado de carga de la batería
<b>Adaptador de CA</b>	luz blanca fija	encendido apagado/hibernación	cargando <=90%
	luz blanca con intensidad variable	en espera	cargando
	apagado	apagado/hibernación	>90%
<b>Batería</b>	luz blanca fija	encendido	>=10%
	luz blanca con intensidad variable	en espera	>=10%
	luz ámbar fija	encendido/en espera	<10%
	apagado	apagado/hibernación	n/a

 **NOTA:** la batería se carga cuando el equipo funciona con el adaptador de CA.

 **NOTA:** para obtener más información sobre problemas con la alimentación, consulte "Problemas con la alimentación eléctrica" en la página 47.

## Desactivación de la carga de la batería

Es posible que deba desactivar la característica de carga de la batería cuando se encuentre en un avión. Para desactivar la característica de carga de la batería:

1. Asegúrese de que el equipo esté encendido.
  2. Haga clic en **Inicio** .
  3. En el cuadro de búsqueda, escriba `Opciones de alimentación` y presione <Intro>.
  4. En la ventana **Power Options** (Opciones de alimentación), haga clic en **Dell Battery Meter** (Medidor de batería de Dell) para abrir la ventana **Battery Settings** (Configuración de la batería).
  5. Haga clic en **Turn off Battery Charging** (Desactivar la carga de la batería) y haga clic en **OK** (Aceptar).
-  **NOTA:** la carga de la batería también se puede desactivar en la utilidad de configuración del sistema (BIOS).

## Gestos que se usan con la superficie táctil

### Desplazarse

Le permite desplazarse por el contenido. La característica de desplazamiento incluye:

**Desplazamiento vertical automático:** le permite desplazarse hacia arriba o hacia abajo por la ventana activa.

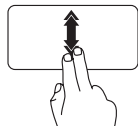

Mueva dos dedos hacia arriba o hacia abajo de forma rápida para activar el desplazamiento vertical automático.

Toque la superficie táctil para detener el desplazamiento automático.

**Desplazamiento horizontal automático:** le permite desplazarse a la izquierda o a la derecha por la ventana activa.

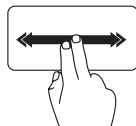

Mueva dos dedos a la izquierda o a la derecha de forma rápida para activar el desplazamiento horizontal automático.

Toque la superficie táctil para detener el desplazamiento automático.

### Hojear

Le permite avanzar o retroceder por el contenido según la dirección del dedo.

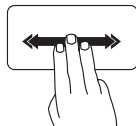

Mueva tres dedos de forma rápida en la dirección deseada para hojear el contenido de la ventana activa.



## Zoom

Le permite aumentar o disminuir la ampliación del contenido de la pantalla. La característica de zoom incluye:

**Pellizcar:** le permite alejar o acercar la imagen al separar o acercar dos dedos sobre la superficie táctil.

Para acercar:

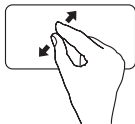

Separe dos dedos para ampliar el tamaño de la ventana activa.

Para alejar:

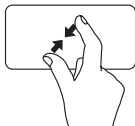

Acerque dos dedos para reducir el tamaño de la ventana activa.

## Rotar

Le permite rotar el contenido activo de la pantalla. La característica de rotación incluye lo siguiente:

**Girar:** le permite rotar el contenido activo con dos dedos, dejando uno fijo mientras gira el otro.

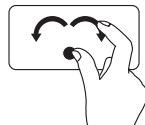

Manteniendo el pulgar fijo, mueva el dedo índice a la izquierda o la derecha formando un arco para rotar el elemento y seleccione en el sentido de las manecillas del reloj o al revés.

## Teclas de controles multimedia

Las teclas de controles multimedia se encuentran en la fila de teclas de función del teclado. Para utilizar los controles multimedia, presione la tecla adecuada. Puede configurar las teclas de controles multimedia mediante la **utilidad (BIOS)** del **programa de configuración del sistema** o el **Centro de movilidad de Windows**.

### Utilidad de configuración del sistema (BIOS)

1. Presione <F2> durante la POST (autoprueba de encendido) para acceder a la utilidad del programa de configuración del sistema (BIOS).
2. En **Function Key Behavior** (Comportamiento de las teclas de función), seleccione **Multimedia** o **Function** (Función).

**Multimedia/Multimedia Key First** (Multimedia/Tecla multimedia primero): ésta es la opción predeterminada. Presione cualquier tecla multimedia para realizar la acción asociada. Para activar la tecla de función, presione <Fn> + la tecla de función adecuada.

**Function/Function Key First** (Función/Tecla de función primero): presione cualquier tecla de función para realizar la acción asociada.

Para activar la tecla multimedia, presione <Fn> + la tecla multimedia adecuada.

 **NOTA:** la opción **Multimedia/Multimedia Key First** (Multimedia/Tecla multimedia primero) sólo está activa en el sistema operativo.

## Centro de movilidad de Windows

1. Presione las teclas <Fn> <X> para iniciar el Centro de movilidad de Windows.
2. En la **fila de teclas de función**, seleccione **Tecla de función** o **Tecla multimedia**.



Quitar el sonido



Bajar el volumen



Subir el volumen



Reproducir la pista o el capítulo anterior



Reproducir o pausar



Reproducir la pista o el capítulo siguiente

## Características de la pantalla

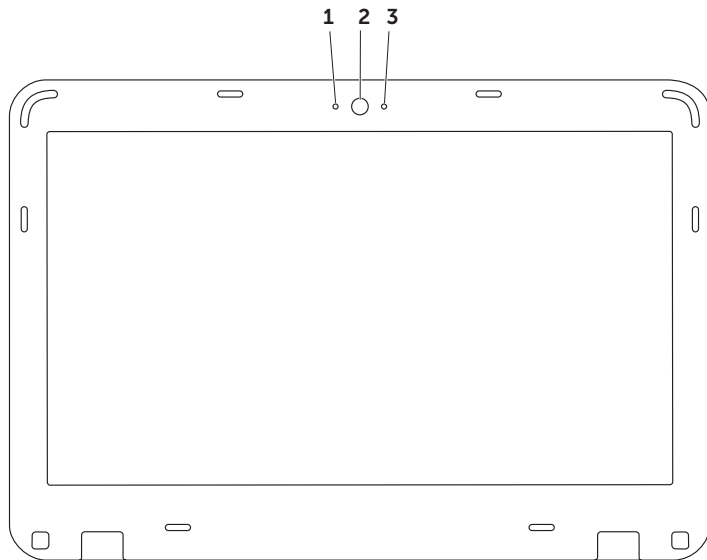

- 
- 1 Micrófono digital:** proporciona un sonido de alta calidad para videoconferencias y grabaciones de voz.

---

  - 2 Cámara:** cámara incorporada para capturas de video, conferencias y chat.

---

  - 3 Indicador de actividad de la cámara:** indica si la cámara está encendida o apagada. Una luz blanca fija indica que hay actividad en la cámara.
-

## Extracción y sustitución de la batería

 **ADVERTENCIA:** Antes de iniciar cualquiera de los procedimientos descritos en esta sección, siga las instrucciones de seguridad suministradas con el equipo.

 **ADVERTENCIA:** el uso de una batería que no sea compatible puede aumentar el riesgo de incendios o explosiones. En este equipo sólo se debe utilizar una batería de Dell. No utilice baterías de otros equipos.

 **ADVERTENCIA:** antes de extraer la batería, apague el equipo, desenchúfelo y quite los cables externos (incluido el adaptador de CA).

Para extraer la batería:

1. Apague el equipo y póngalo boca abajo.
2. Deslice los pestillos de liberación de la batería a la posición de desbloqueo.
3. Retire la batería de su compartimiento.

Para sustituir la batería:

Inserte la batería en su compartimiento hasta que encaje.

- 1 Pestillos de liberación de la batería (2)
- 2 batería

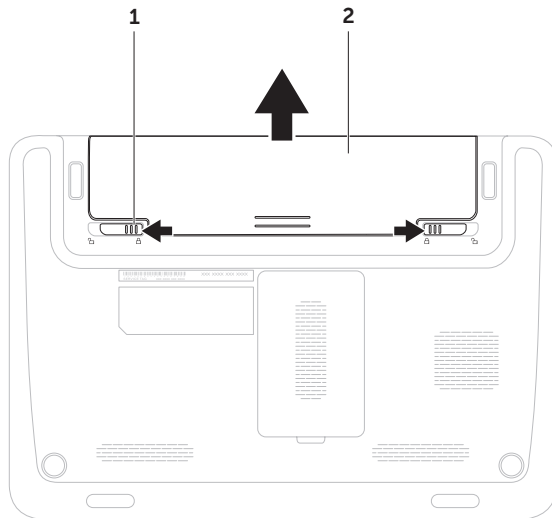

## Características de software

### Productividad y comunicación

Puede utilizar el equipo para crear presentaciones, folletos, tarjetas de felicitaciones, hojas publicitarias y hojas de cálculo. También puede editar y ver fotografías e imágenes digitales. En la orden de compra puede consultar los programas instalados en el equipo.

Una vez conectado a Internet, puede acceder a los sitios web, configurar una cuenta de correo electrónico, y cargar y descargar archivos.

### Entretenimiento y multimedia

 **NOTA:** su equipo no incluye una unidad óptica interna. Utilice una unidad óptica externa o cualquier dispositivo de almacenamiento externo para los procedimientos que utilicen discos.

Puede utilizar el equipo para ver videos, jugar, crear sus propios CD/DVD, escuchar música y emisoras de radio por Internet.

Puede descargar o copiar archivos de imágenes y videos de dispositivos portátiles, como cámaras digitales y teléfonos móviles. Las aplicaciones de software opcionales le permiten organizar y crear archivos de música y video que se pueden grabar en un disco, guardar en productos portátiles como, por ejemplo, reproductores MP3 y dispositivos de entretenimiento portátiles, o bien, reproducir y ver contenido directamente en televisores, proyectores y equipos de "cine en casa" conectados.



## Dell DataSafe Online Backup

 **NOTA:** se recomienda una conexión de banda ancha para obtener una velocidad rápida de carga y descarga de archivos.

Dell DataSafe Online es un servicio de recuperación y copias de seguridad que lo ayuda a proteger sus datos y otros archivos importantes en caso de incidentes como robos, incendios o desastres naturales. Es posible acceder al servicio en su equipo mediante una-cuenta protegida con contraseña.

Para obtener más información, visite **DellDataSafe.com**.

Para programar copias de seguridad:

1. Haga doble clic en el icono de Dell DataSafe Online  en el área de notificación del escritorio.
2. Siga las instrucciones que aparezcan en pantalla.

## Dell Stage (opcional)

El software Dell Stage instalado en el equipo le brinda acceso a sus medios y aplicaciones favoritos.

Para iniciar Dell Stage, haga clic en **Inicio**  → **Todos los programas** → **Dell Stage** → **Dell Stage**.

 **NOTA:** algunas de las aplicaciones de Dell Stage se pueden iniciar mediante el menú **Todos los programas**.

Es posible personalizar Dell Stage de la siguiente forma:

- Rearrange an application shortcut (Reorganizar un acceso directo de la aplicación): seleccione y mantenga presionado el acceso directo hasta que parpadee y, a continuación, arrastre el acceso directo hasta la ubicación deseada en Dell Stage.
- Minimize (Minimizar): arrastre la ventana de Dell Stage hasta la parte inferior de la pantalla.

- Personalize (Personalizar): seleccione el icono de configuración y elija la opción deseada.

Estas son las aplicaciones disponibles en Dell Stage:

-  **NOTA:** es posible que alguna de las aplicaciones no estén disponibles en función de las selecciones realizadas al adquirir el equipo.
- MUSIC (Música): escuche música o busque sus archivos de música por álbum, artista o título de canción. También puede sintonizar emisoras de radio en línea de todo el mundo. La aplicación opcional Napster le permite descargar canciones cuando esté conectado a Internet.
- DOCUMENTS (Documentos): proporciona acceso rápido a la carpeta **Documentos** del equipo.

- PHOTO (Fotos): vea, organice o edite sus imágenes. Puede crear presentaciones y colecciones de imágenes, así como cargarlas en **Facebook** o **Flickr**, si está conectado a Internet.
- DELL WEB: proporciona una vista previa de hasta cuatro de sus páginas web favoritas. Haga clic en la vista previa de la página web para abrirla en el explorador.
- VIDEO: vea videos. La aplicación opcional CinemaNow permite adquirir o alquilar películas y programas de TV cuando esté conectado a Internet.
- SHORTCUTS (Accesos directos): proporciona un acceso rápido a sus programas más utilizados.
- Web Tile (Mosaico web): proporciona una vista preliminar de hasta cuatro de sus páginas web favoritas. Este mosaico le permite agregar, editar o eliminar la vista previa de una página web. Haga clic en la vista previa de la página web para abrirla en el explorador. También puede crear varios mosaicos web mediante Apps Gallery.

## Dell Dock (opcional)

Dell Dock es un grupo de iconos que permiten acceder fácilmente a las aplicaciones, los archivos y las carpetas que se usan con más frecuencia. Puede personalizar Dell Dock mediante las siguientes acciones:

- Agregar y quitar iconos
- Agrupar iconos relacionados en categorías
- Cambiar el color y la ubicación de Dell Dock
- Cambiar el comportamiento de los iconos



## Adición de una categoría

1. Haga clic con el botón secundario del mouse en Dell Dock, haga clic en **Add** (Agregar)→ **Category** (Categoría). Aparecerá la ventana **Add/Edit Category** (Agregar/editar categoría).
2. Escriba un título para la categoría en el campo **Title** (Título).
3. Seleccione un icono para la categoría en el cuadro **Select an image:** (Seleccionar una imagen:).
4. Haga clic en **Guardar**.

## Adición de un icono

Arrastre y coloque el icono en Dell Dock o en una categoría.

## Eliminación de una categoría o icono

1. Haga clic con el botón secundario del mouse en la categoría o el icono de Dell Dock y haga clic en **Delete shortcut** (Eliminar acceso directo) o **Delete category** (Eliminar categoría).
2. Siga las instrucciones que aparezcan en pantalla.

## Personalización de Dell Dock

1. Haga clic con el botón secundario del mouse en Dell Dock y haga clic en **Advanced Setting...** (Configuración avanzada).
2. Elija la opción deseada para personalizar Dell Dock.

# Solución de problemas

En esta sección se proporciona información para solucionar problemas del equipo. Si no puede solucionar el problema mediante las siguientes pautas, consulte "Uso de las herramientas de asistencia" en la página 53 o "Cómo ponerse en contacto con Dell" en la página 76.

 **ADVERTENCIA:** únicamente el personal de servicio especializado debe extraer la cubierta del equipo. Consulte el *Manual de servicio* en [support.dell.com/manuals](http://support.dell.com/manuals) para recibir instrucciones de servicio avanzado.

## Códigos de sonido

Si existen errores o problemas, es posible que el equipo emita una serie de sonidos durante el inicio. Esta serie de sonidos, denominada códigos de sonido, identifica un problema. Si esto ocurriera, anote el código de sonido y póngase en contacto con Dell (consulte "Cómo ponerse en contacto con Dell" en la página 76) para obtener ayuda.

 **NOTA:** para sustituir piezas, consulte el *manual de servicio* en [support.dell.com/manuals](http://support.dell.com/manuals).

Código de sonido	Posible problema	Código de sonido	Posible problema
Uno	Possible system board failure: BIOS ROM checksum failure (Posible error de la placa base: error de suma de comprobación de ROM de BIOS)	Cinco	Real Time Clock failure (Error del reloj en tiempo real)
Dos	No RAM detected (No se ha detectado ninguna RAM) <b>NOTA:</b> si ha instalado o sustituido el módulo de memoria, asegúrese de que encaje correctamente.	Seis	Video card or chip failure (Error de la tarjeta de video o del chip)
Tres	Possible system board failure: Chipset error (Posible error de la placa base: error de conjunto de chips)	Siete	Processor failure (Error del procesador)
Cuatro	RAM read/write failure (Error de lectura/escritura de la RAM)	Ocho	Display failure (Error de la pantalla)

## Problemas con la red

### Conexiones inalámbricas

#### Si se pierde la conexión de la red

**inalámbrica**, es posible que el enrutador inalámbrico esté desconectado o que se haya desactivado la conexión inalámbrica del equipo.

- Verifique el enrutador inalámbrico para asegurarse de que esté encendido y conectado al origen de datos (módem con cable o concentrador de red).
- Asegúrese de que la conexión inalámbrica esté activada en el equipo (consulte "Activación o desactivación de la conexión inalámbrica" en la página 14).
- Restablezca la conexión con el enrutador inalámbrico (consulte "Configuración de una conexión inalámbrica" en la página 18).
- Es posible que las interferencias estén bloqueando o interrumpiendo la conexión inalámbrica. Intente acercar más el equipo al enrutador inalámbrico.

### Conexiones con cable

Si se pierde la conexión de red con cable, es posible que el cable de red esté suelto o dañado.

- Verifique el cable para asegurarse de que esté conectado y que no esté dañado.
- El indicador luminoso de integridad del vínculo del conector de red integrado le permite verificar que la conexión funcione y le proporciona información sobre el estado:
  - Indicador luminoso verde: existe una conexión correcta entre una red a 10 Mbps y el equipo.
  - Indicador luminoso ámbar: existe una conexión correcta entre una red a 100 Mbps y el equipo.



- Indicador luminoso apagado: el equipo no detecta ninguna conexión física a la red. Para obtener ayuda, póngase en contacto con su administrador de red o ISP.

 **NOTA:** el indicador luminoso de integridad del vínculo del conector de red sólo se aplica a una conexión de red con cable. No indica el estado para las conexiones inalámbricas.

## Problemas de alimentación

**Si el indicador luminoso de alimentación/batería está apagado**, es posible que el equipo esté apagado, en el modo de hibernación o que no reciba energía.

- Presione el botón de encendido. El equipo reanudará su funcionamiento normal si está apagado o en modo de hibernación.
- Vuelva a enchufar el cable del adaptador de CA al conector de alimentación del equipo y a la toma eléctrica.
- Si el cable del adaptador de CA está conectado a una regleta de enchufes, asegúrese de que ésta se conecte a su vez a una toma eléctrica y de que se encuentre encendida. No utilice dispositivos de protección de la alimentación, regletas de enchufes ni alargadores de alimentación eléctrica para comprobar que el equipo se encienda correctamente.

## Solución de problemas

- Asegúrese de que la toma eléctrica funcione; para ello, enchufe otro dispositivo, por ejemplo, una lámpara.
- Compruebe las conexiones de los cables del adaptador de CA. Si el adaptador de CA tiene un indicador luminoso, asegúrese de que se encuentre encendido.

**Si el indicador luminoso de alimentación/ batería se ilumina de color blanco fijo y el equipo no responde**, es posible que la pantalla no responda.

- Presione el botón de encendido hasta que el equipo se apague y, a continuación, vuelva a encenderlo.
- Si el problema persiste, póngase en contacto con Dell (consulte "Cómo ponerse en contacto con Dell" en la página 76).

**Si el indicador luminoso de alimentación/ batería emite una luz blanca con intensidad variable**, es posible que el equipo se encuentre en modo de espera o que la pantalla no responda.

- Presione una tecla del teclado, mueva el puntero con la superficie táctil o con un mouse conectado, o presione el botón de encendido para reanudar el funcionamiento normal.
- Si la pantalla no responde, presione el botón de encendido hasta que el equipo se apague y, a continuación, vuelva a encenderlo.
- Si el problema persiste, póngase en contacto con Dell (consulte "Cómo ponerse en contacto con Dell" en la página 76).

**Si se aparecen interferencias que afecten negativamente a la recepción del equipo,** es posible que una señal no deseada esté creando interferencias al interrumpir o bloquear otras señales. Algunas de las causas de las interferencias son:

- Uso de alargadores de alimentación, del teclado y del mouse.
- Hay demasiados dispositivos conectados a una regleta de enchufes.
- Varias regletas de enchufes conectadas a la misma toma eléctrica

## Problemas con la memoria

**Si aparece un mensaje de memoria insuficiente:**

- Guarde y cierre todos los archivos que estén abiertos y salga de los programas activos que no esté utilizando para ver si se soluciona el problema.
- Consulte la documentación del software para conocer los requisitos de memoria mínimos. Si es necesario, instale memoria adicional (consulte el *Manual de servicio* en [support.dell.com/manuals](http://support.dell.com/manuals)).
- Vuelva a colocar los módulos de memoria en los conectores (consulte el *Manual de servicio* en [support.dell.com/manuals](http://support.dell.com/manuals)).
- Si el problema persiste, póngase en contacto con Dell (consulte "Cómo ponerse en contacto con Dell" en la página 76).

### Si surgen otros problemas con la memoria:

- Ejecute Dell Diagnostics (consulte “Dell Diagnostics” en la página 56).
- Si el problema persiste, póngase en contacto con Dell (consulte “Cómo ponerse en contacto con Dell” en la página 76).

## Bloqueos y problemas de software

**Si el equipo no se inicia**, asegúrese de que el cable del adaptador de CA esté bien conectado al equipo y a la toma eléctrica.

### Si un programa deja de funcionar:

Cierre el programa:

1. Presione <Ctrl><Mayús><Esc> al mismo tiempo.
2. Haga clic en **Applications** (Aplicaciones).
3. Seleccione el programa que no responde.
4. Haga clic en **End Task** (Finalizar tarea).

### Si un programa se bloquea repetidamente:

compruebe la documentación del software.

Si es necesario, desinstale y vuelva a instalar el programa.



**NOTA:** el software suele incluir instrucciones de instalación en su documentación o en el CD.

 **NOTA:** su equipo no incluye una unidad óptica interna. Utilice una unidad óptica externa o cualquier dispositivo de almacenamiento externo para los procedimientos que utilicen discos.

**Si el equipo deja de responder o aparece una pantalla azul fija:**

 **PRECAUCIÓN:** si no puede completar el proceso de cierre del sistema operativo, es posible que se pierdan datos.

Si el equipo no responde cuando se presiona una tecla del teclado o mueve el puntero con el mouse conectado o toca la superficie táctil, mantenga presionado el botón de encendido entre ocho y diez segundos (hasta que el equipo se apague) y, a continuación, reinicielo.

**Si un programa está diseñado para una versión anterior del sistema operativo Microsoft Windows:**

Ejecute el Asistente para compatibilidad de programas. El Asistente para compatibilidad de programas configura un programa para que se ejecute en un entorno similar a una versión anterior de los entornos del sistema operativo Microsoft Windows.

Para ejecutar el Asistente para compatibilidad de programas:

1. Haga clic en **Inicio**  → **Panel de control** → **Programas** → **Ejecutar programas creados para versiones anteriores de Windows**.
2. En la pantalla de bienvenida, haga clic en **Siguiente**.
3. Siga las instrucciones que aparezcan en pantalla.

## Solución de problemas

### Si tiene otros problemas de software:

- Realice de inmediato una copia de seguridad de los archivos.
- Utilice un programa de búsqueda de virus para comprobar la unidad de disco duro o los CD.
- Guarde y cierre los archivos o programas abiertos y apague el equipo mediante el menú **Inicio** .
- Verifique la documentación o póngase en contacto con el fabricante del software para obtener información sobre la resolución de problemas:
  - Asegúrese de que el programa sea compatible con el sistema operativo instalado en el equipo.
  - Asegúrese de que el equipo cumpla con los requisitos mínimos de hardware necesarios para ejecutar el software. Consulte la documentación del software para obtener más información.
- Verifique que el programa se haya instalado y configurado correctamente.
- Verifique que los controladores del dispositivo no entren en conflicto con el programa.
- Si es necesario, desinstale y vuelva a instalar el programa.
- Anote el mensaje de error que aparece a fin de ayudar a solucionar los problemas cuando se ponga en contacto con Dell.

# Uso de las herramientas de asistencia

## Dell Support Center

**Toda la asistencia técnica que necesita en un solo lugar conveniente.**

El **Centro de asistencia técnica de Dell** brinda alertas del sistema, ofertas de mejora de rendimiento, información del sistema y vínculos a otras herramientas Dell y servicios de diagnóstico.

Para iniciar la aplicación, haga clic en **Inicio**  → **Todos los programas** → **Dell** → **Dell Support Center (Centro de asistencia técnica de Dell)** → **Launch Dell Support Center (Iniciar Centro de asistencia técnica de Dell)**.

La página principal del **Centro de asistencia técnica de Dell** muestra el número de modelo del equipo junto con la etiqueta de servicio, el código de servicio rápido, el estado de la garantía y las alertas sobre la mejora del rendimiento del equipo.

La página principal también proporciona vínculos para acceder a:

**PC Checkup** (Comprobación del equipo): ejecute diagnósticos de hardware, determine qué programa ocupa la mayor cantidad de memoria en su unidad de disco duro y realice un seguimiento de los cambios realizados en el equipo cada día.

### Utilidades de PC Checkup

- **Drive Space Manager** (Administrador de espacio del disco): administre su unidad de disco duro con una representación visual del espacio utilizado por cada tipo de archivo.
- **Performance and Configuration History** (Historial de configuración y rendimiento): supervise los eventos del sistema y los cambios a través del tiempo. Esta utilidad muestra todas las exploraciones de hardware, las pruebas, los cambios del

## Uso de las herramientas de asistencia

sistema, los eventos críticos y los puntos de restauración con la fecha en que tuvieron lugar.

**Detailed System Information** (Información detallada del sistema): vea información detallada sobre las configuraciones del hardware y del sistema operativo; acceda a copias de los contratos de servicio, la información de garantía y las opciones de renovación de garantía.

**Get Help** (Obtener ayuda): vea opciones de asistencia técnica de Dell, asistencia al cliente, recorrido y capacitación, herramientas en línea, manual del propietario, información de garantía, preguntas frecuentes, etc.

**Backup and Recovery** (Copia de seguridad y recuperación): cree medios de recuperación, inicie la herramienta de recuperación y cree copias de seguridad de archivos en línea.

**System Performance Improvement Offers** (Ofertas de mejora del rendimiento del sistema): adquiera soluciones de software y hardware que lo ayudarán a mejorar el rendimiento de su sistema.

Para obtener más información acerca del **Centro de asistencia técnica de Dell** y para descargar e instalar las herramientas de asistencia disponibles, visite **DellSupportCenter.com**.



## Mis descargas de Dell

 **NOTA:** Es posible que la opción My Dell Downloads (Mis descargas de Dell) no esté disponible en todas las regiones.

Parte del software instalado previamente en su nuevo equipo Dell no incluye un CD o DVD de seguridad. Este software está disponible en My Dell Downloads (Mis descargas de Dell). Desde este sitio web puede descargar el software disponible para reinstalarlo o crear sus propias copias de seguridad.

Para registrar y usar My Dell Downloads (Mis descargas de Dell):

1. Visite **DownloadStore.dell.com/media**.
2. Siga las instrucciones que aparezcan en pantalla para registrar y descargar el software.
3. Vuelva a instalar el software o cree una copia de seguridad para poder utilizarla más adelante.

## Solucionador de problemas de hardware

Si durante la configuración del sistema operativo no se detecta un dispositivo, o bien, se detecta pero no está configurado correctamente, puede utilizar el **Solucionador de problemas de hardware** para resolver la incompatibilidad.

Para iniciar el Solucionador de problemas de hardware:

1. Haga clic en **Inicio**  → **Ayuda y soporte técnico**.
2. Escriba `solucionador de problemas de hardware` en el campo de búsqueda y presione la tecla <Intro> para iniciar la búsqueda.
3. En los resultados de la búsqueda, seleccione la opción que mejor describa el problema y siga los demás pasos para solucionarlo.

### Dell Diagnostics

Si tiene problemas con el equipo, realice las comprobaciones del apartado “Bloqueos y problemas de software” de la página 50 y ejecute Dell Diagnostics antes de ponerse en contacto con Dell para obtener asistencia técnica.

Asegúrese de que el dispositivo que desee probar aparezca en la utilidad de configuración del sistema y esté activo. Para ingresar a la utilidad de configuración del sistema (BIOS), encienda el equipo (o reinícielo) y presione la tecla <F2> cuando aparezca el logotipo de DELL.

### Inicio de Dell Diagnostics

Cuando ejecute Dell Diagnostics, el equipo invocará la Enhanced Pre-boot System Assessment (evaluación del sistema previa al inicio mejorada, ePSA). La ePSA incluye una serie de pruebas de diagnóstico para los dispositivos como la placa base, el teclado, la pantalla, la memoria, la unidad de disco duro, etc.

1. Encienda (o reinicie) el equipo.
2. Cuando aparezca el logotipo de DELL, presione <F12> de inmediato.  
 **NOTA:** si espera demasiado y aparece el logotipo del sistema operativo, siga esperando hasta que vea el escritorio de Microsoft Windows, apague el equipo y vuelva a intentarlo.
3. Seleccione **Diagnostics** (Diagnósticos) en el menú de inicio y presione <Intro>.

Durante la evaluación, responda las preguntas que aparezcan.

- Si se detecta un error, el equipo se detiene y emite un sonido. Para detener la evaluación y reiniciar el equipo, presione la tecla <n>; para continuar con la siguiente prueba, presione <y>; para volver a probar el componente que falló, presione <r>.
- Si se detectan errores durante evaluación del sistema previa al inicio mejorada, anote los códigos de error y comuníquese con Dell (consulte "Cómo ponerse en contacto con Dell" en la página 76).

Si la evaluación del sistema previa al inicio mejorada se realiza correctamente, aparece el siguiente mensaje: "Do you want to run the remaining memory tests? This will take about 30 minutes or more. Do you want to continue? (Recommended)" (No se ha detectado ningún problema con este sistema hasta ahora. ¿Desea ejecutar el resto de pruebas de memoria? Esto tardará unos 30 minutos o más. ¿Desea continuar? [Recomendado]).

Si tiene problemas de memoria, presione <y>; de lo contrario, presione <n>. Aparecerá el siguiente mensaje: "Pre-boot System Assessment complete" (Se completó la Evaluación del sistema previa al inicio).

Presione **Exit** (Salir) para reiniciar el equipo.

# Restauración del sistema operativo

Para restaurar el sistema operativo del equipo, lleve a cabo una de las acciones siguientes:

**△ PRECAUCIÓN:** si utiliza Dell Factory Image Restore o el disco del *sistema operativo* para restaurar el sistema operativo, se eliminarán permanentemente todos los archivos de datos incluidos en el equipo. Si es posible, cree una copia de seguridad de todos sus archivos de datos antes de llevar a cabo una de estas acciones.

Opción	Úsela
Restaurar sistema	como primera opción
Dell DataSafe Local Backup	cuando la opción Restaurar sistema no resuelva el problema
Medios de recuperación del sistema	cuando el error del sistema operativo impida el uso de Restaurar sistema y Dell DataSafe Local Backup cuando instale el software de fábrica de Dell en una unidad disco duro recién instalada
Dell Factory Image Restore	para restaurar el estado operativo en el que se encontraba su equipo al adquirirlo
<i>Disco del sistema operativo</i>	para volver a instalar el sistema operativo en el equipo



**✍ NOTA:** es posible que su equipo no incluya el disco del *sistema operativo*.

## Restaurar sistema

Los sistemas operativos Microsoft Windows incorporan la opción Restaurar sistema, que permite volver a un estado operativo anterior del equipo (sin que ello afecte a los archivos de datos) en caso de que debido a cambios en el hardware, en el software o en otros valores del sistema, el equipo se encuentre en un estado operativo no deseado. Cualquier cambio que la opción Restaurar sistema realice en el equipo es completamente reversible.

**△ PRECAUCIÓN: realice periódicamente copias de seguridad de sus archivos de datos. La opción Restaurar sistema no controla ni recupera archivos de datos.**

## Inicio de la opción Restaurar sistema

1. Haga clic en **Inicio** .
2. En el cuadro de búsqueda, escriba `Restaurar sistema` y presione <Intro>.   
 **NOTA:** es posible que aparezca la ventana **Control de cuentas de usuario**. Si usted es un administrador del equipo, haga clic en **Continuar**; en caso contrario, póngase en contacto con su administrador para continuar con la acción que desee.
3. Haga clic en **Siguiente** y siga las instrucciones que aparezcan en pantalla.

En caso de que no se resuelva el problema con la opción Restaurar sistema, podrá deshacer la última restauración del sistema.

### Cómo deshacer la última restauración del sistema

 **NOTA:** antes de deshacer la última restauración del sistema, guarde y cierre todos los archivos y programas abiertos. No modifique, abra ni elimine ningún archivo ni programa hasta que la restauración del sistema haya finalizado.

1. Haga clic en **Inicio** .
2. En el cuadro de búsqueda, escriba `Restaurar sistema` y presione <Intro>.
3. Haga clic en **Deshacer la última restauración** y en **Siguiente**.

### Dell DataSafe Local Backup

 **PRECAUCIÓN:** si para restaurar el sistema operativo utiliza Dell DataSafe Local Backup, se eliminarán permanentemente los programas y controladores instalados después de la adquisición del equipo. Antes de usar Dell DataSafe Local Backup, haga copias de seguridad de las aplicaciones que desee instalar en el equipo. Utilice Dell DataSafe Local Backup sólo cuando la opción Restaurar sistema no haya podido solucionar el problema del sistema operativo.

 **PRECAUCIÓN:** aunque Dell DataSafe Local Backup se ha diseñado para mantener los archivos de datos en el equipo, se recomienda realizar una copia de seguridad antes de usarlo.

 **NOTA:** es posible que Dell DataSafe Local Backup no esté disponible en todas las regiones.

 **NOTA:** si Dell DataSafe Local Backup no estuviera instalado en el equipo, utilice Dell Factory Image Restore (consulte "Dell Factory Image Restore" en la página 64) para restaurar el sistema operativo.

Utilice Dell DataSafe Local Backup para restaurar el estado operativo en el que se encontraba su unidad de disco duro cuando adquirió el equipo, al mismo tiempo que preserve los archivos de datos.

Dell DataSafe Local Backup permite:

- realizar una copia de seguridad del equipo y restaurar su sistema a un estado operativo anterior; y
- Crear medios de recuperación del sistema.

### Dell DataSafe Local Backup Basic

Para restaurar el software de Dell instalado de fábrica y conservar los archivos de datos:

1. Apague el equipo.
2. Desconecte todos los dispositivos (unidad USB, impresora, etc.) conectados al equipo y retire todo el hardware interno agregado posteriormente.

 **NOTA:** no desconecte el adaptador de CA.

3. Encienda el equipo.
4. Cuando aparezca el logotipo de DELL, presione <F8> varias veces para acceder a la ventana **Advanced Boot Options** (Opciones de arranque avanzadas).

 **NOTA:** si espera demasiado y aparece el logotipo del sistema operativo, siga esperando hasta que vea el escritorio de Microsoft Windows, apague el equipo y vuelva a intentarlo.

## Restauración del sistema operativo

5. Seleccione **Repair Your Computer** (Reparar mi PC).
6. Seleccione **Dell DataSafe Restore and Emergency Backup** (Copia de seguridad de emergencia y restauración Dell DataSafe) en el menú **System Recovery Options** (Opciones de recuperación del sistema) y siga las instrucciones que aparezcan en pantalla.

 **NOTA:** el proceso de restauración puede tardar una hora o más. Esto depende del tamaño de los datos que se restauren.

 **NOTA:** para obtener más información, consulte el artículo 353560 de Knowledge Base en [support.dell.com](http://support.dell.com).

## Actualización a Dell DataSafe Local Backup Professional

 **NOTA:** si lo pidió con su compra original, es posible que Dell DataSafe Local Backup Professional esté instalado en el equipo.

Dell DataSafe Local Backup Professional incluye características adicionales que permiten:

- realizar una copia de seguridad del equipo y restaurarlo según los tipos de archivos;
- realizar una copia de seguridad de los archivos en un dispositivo de almacenamiento local; y
- programar copias de seguridad automáticas.



Para actualizar a Dell DataSafe Local Backup Professional:

1. Haga doble clic en el icono de Dell DataSafe Local Backup  en el área de notificación del escritorio.
2. Haga clic en **UPGRADE NOW!** (Actualizar ahora).
3. Siga las instrucciones que aparezcan en pantalla.

## Medios de recuperación del sistema

 **PRECAUCIÓN: aunque los medios de recuperación del sistema no eliminan los archivos de datos del equipo, se recomienda realizar una copia de seguridad antes de usar dichos medios.**

Utilice los medios de recuperación del sistema, creados con Dell DataSafe Local Backup, para restaurar el estado operativo en el que se encontraba la unidad de disco duro cuando adquirió el equipo, al mismo tiempo que preserva los archivos de datos.

Utilice los medios de recuperación del sistema si:

- El sistema operativo falla y no permite usar las opciones de recuperación instaladas en el equipo.
- La unidad de disco duro falla y no permite recuperar los datos.

## Restauración del sistema operativo

Para restaurar el software de Dell instalado de fábrica en el equipo mediante los medios de recuperación del sistema:

 **NOTA:** su equipo no incluye una unidad óptica interna. Utilice una unidad óptica externa o cualquier dispositivo de almacenamiento externo para los procedimientos que utilicen discos.

1. Inserte el disco o la memoria USB de recuperación del sistema y reinicie el equipo.
2. Cuando aparezca el logotipo de DELL, presione <F12> de inmediato.

 **NOTA:** si espera demasiado y aparece el logotipo del sistema operativo, siga esperando hasta que vea el escritorio de Microsoft Windows, apague el equipo y vuelva a intentarlo.

3. Seleccione el dispositivo de inicio adecuado en la lista y presione <Intro>.
4. Siga las instrucciones que aparezcan en pantalla.

## Dell Factory Image Restore

 **PRECAUCIÓN:** al utilizar Dell Factory Image Restore para restaurar el sistema operativo, se borrarán permanentemente todos los datos de la unidad de disco duro y se eliminarán todos los programas o controladores instalados después de haber adquirido el equipo. Si es posible, realice una copia de seguridad de los datos antes de utilizar esta opción. Sólo debe utilizar Dell Factory Image Restore si la opción Restaurar sistema no ha resuelto el problema del sistema operativo.

 **NOTA:** es posible que Dell Factory Image Restore no esté disponible en algunos países o para ciertos equipos.

 **NOTA:** si Dell Factory Image Restore no estuviera instalado en el equipo, utilice Dell DataSafe Local Backup (consulte "Dell DataSafe Local Backup" en la página 60) para restaurar el sistema operativo.

Utilice Dell Factory Image Restore únicamente como último recurso para restaurar el sistema operativo. Esta opción restaura la unidad de disco duro al estado operativo en el que se encontraba al momento de adquirir el equipo. Todos los programas o archivos que haya agregado desde que adquirió el equipo, incluidos los archivos de datos, se eliminarán en forma permanente de la unidad de disco duro. Los archivos de datos pueden ser documentos, hojas de cálculo, mensajes de correo electrónico, fotografías digitales, archivos de música, etc. Si es posible, realice una copia de seguridad de todos los datos antes de utilizar Dell Factory Image Restore.

### Inicio de Dell Factory Image Restore

1. Encienda el equipo.
2. Cuando aparezca el logotipo de DELL, presione <F8> varias veces para acceder a la ventana **Advanced Boot Options** (Opciones de arranque avanzadas).

 **NOTA:** si espera demasiado y aparece el logotipo del sistema operativo, siga esperando hasta que vea el escritorio de Microsoft Windows, apague el equipo y vuelva a intentarlo.

3. Seleccione **Repair Your Computer**. (Reparar el equipo). Aparecerá la ventana **System Recovery Options** (Opciones de recuperación del sistema).
4. Seleccione un diseño de teclado y haga clic en **Next (Siguiente)**.
5. Para acceder a las opciones de recuperación, inicie una sesión como usuario local. Para acceder a los mensajes de comandos, escriba `administrator` (administrador) en el campo **User name** (Nombre de usuario) y, a continuación, haga clic en **OK** (Aceptar).

## Restauración del sistema operativo

- Haga clic en **Dell Factory Image Restore**. Aparecerá la pantalla de bienvenida de **Dell Factory Image Restore**.

 **NOTA:** según la configuración del equipo, es posible que deba seleccionar **Dell Factory Tools** y, a continuación, **Dell Factory Image Restore**.

- Haga clic en **Siguiente**. Aparecerá la ventana **Confirm Data Deletion** (Confirmar eliminación de datos).

 **NOTA:** si no desea continuar con la opción Factory Image Restore, haga clic en **Cancel** (Cancelar).

- Active la casilla de verificación para confirmar que desea continuar aplicando formato a la unidad de disco duro y restaurando el software del sistema al estado de fábrica y, a continuación, haga clic en **Next** (Siguiente).

Se iniciará el proceso de restauración, que puede durar cinco minutos o más. Se mostrará un mensaje cuando el sistema operativo y las aplicaciones de fábrica se hayan restaurado a los valores de fábrica.

- Haga clic en **Finish** (Finalizar) para reiniciar el equipo.

# Obtención de ayuda

Si tiene problemas con el equipo, puede realizar los siguientes pasos para diagnosticar y solucionar el problema:

1. Consulte "Solución de problemas" de la página 44 para conocer la información y los procedimientos relacionados con el problema que está experimentando el equipo.
2. Consulte "Dell Diagnostics" en la página 56 para conocer los procedimientos necesarios para ejecutar pruebas de diagnóstico.
3. Rellene la "Lista de comprobación de diagnósticos" de la página 75.
4. Utilice el extenso conjunto de servicios en línea de Dell disponibles en el sitio web de asistencia de Dell (**support.dell.com**) para obtener ayuda con la instalación y los procedimientos de solución de problemas. Consulte "Servicios en línea"

en la página 69 para obtener una lista más amplia de la asistencia en línea de Dell.

5. Si los pasos descritos anteriormente no han resuelto el problema, consulte "Antes de llamar" en la página 74.
  - ✎ **NOTA:** llame al servicio de asistencia técnica de Dell desde un teléfono conectado cerca o en el equipo, de manera que el equipo técnico pueda guiarlo en los procedimientos necesarios.
  - ✎ **NOTA:** es posible que el sistema de códigos de servicio rápidos de Dell no esté disponible en todos los países.

## Obtención de ayuda

Cuando el sistema telefónico automatizado de Dell se lo solicite, introduzca el código de servicio rápido para dirigir su llamada directamente al personal de asistencia técnica adecuado. Si no tiene un código de servicio rápido, abra la carpeta **Dell Accessories** (Accesorios de Dell), haga doble clic en el icono **Express Service Code** (Código de servicio rápido) y siga las instrucciones.

 **NOTA:** algunos de los servicios no siempre están disponibles en todas las ubicaciones situadas fuera de la parte continental de EE.UU. Llame al representante local de Dell para obtener información acerca de la disponibilidad.

## Asistencia técnica y servicio al cliente

El servicio de asistencia técnica de Dell estará disponible para responder sus preguntas sobre el hardware de Dell. Nuestro personal de asistencia técnica utiliza diagnósticos asistidos por PC para proporcionar respuestas rápidas y precisas.

Para ponerse en contacto con el servicio de asistencia de Dell, consulte "Antes de llamar" de la página 74 y lea la información de contacto correspondiente a su región o visite **[support.dell.com](http://support.dell.com)**.

## DellConnect

DellConnect es una sencilla herramienta de acceso en línea que permite al personal del servicio de asistencia técnica de Dell acceder a su equipo a través de una conexión de banda ancha, diagnosticar su problema y repararlo bajo su supervisión. Para obtener más información, consulte **dell.com/DellConnect**.

## Servicios en línea

Puede obtener más información sobre los productos y servicios de Dell en las páginas web siguientes:

- **dell.com**
- **dell.com/ap** (sólo para países de la región Asia Pacífico)
- **dell.com/jp** (sólo para Japón)
- **euro.dell.com** (sólo para Europa)
- **dell.com/la** (para países de Latinoamérica y del Caribe)
- **dell.ca** (sólo para Canadá)

Puede obtener acceso al servicio de asistencia de Dell a través de los siguientes sitios web y direcciones de correo electrónico:

### Sitios web de asistencia de Dell

- [support.dell.com](http://support.dell.com)
- [support.jp.dell.com](http://support.jp.dell.com) (sólo para Japón)
- [support.euro.dell.com](http://support.euro.dell.com) (sólo para Europa)
- [supportapj.dell.com](http://supportapj.dell.com) (sólo para la región Asia Pacífico)

### Direcciones de correo electrónico de asistencia técnica de Dell

- [mobile\\_support@us.dell.com](mailto:mobile_support@us.dell.com)
- [support@us.dell.com](mailto:support@us.dell.com)
- [la-techsupport@dell.com](mailto:la-techsupport@dell.com) (sólo para países de Latinoamérica y del Caribe)
- [apsupport@dell.com](mailto:apsupport@dell.com) (sólo para países asiáticos y del Pacífico)

### Direcciones de correo electrónico de los departamentos de marketing y ventas de Dell

- [apmarketing@dell.com](mailto:apmarketing@dell.com) (sólo para países asiáticos y del Pacífico)
- [sales\\_canada@dell.com](mailto:sales_canada@dell.com) (sólo para Canadá)

### Protocolo de transferencia de archivos (FTP) anónimo

- [ftp.dell.com](http://ftp.dell.com)

Inicie sesión como usuario: `anonymous` (anónimo) y utilice su dirección de correo electrónico como contraseña.



## Servicio automatizado de estado de pedidos

Para comprobar el estado de un pedido de cualquier producto Dell que haya solicitado, puede visitar **support.dell.com** o llamar al servicio automatizado de estado de pedidos. Un contestador automático le solicitará los datos necesarios para buscar el pedido e informarle sobre su estado.

Si tiene algún problema con un pedido (por ejemplo, falta algún componente, se incluyeron componentes equivocados o la factura es incorrecta), póngase en contacto con el departamento de atención al cliente de Dell. Tenga a mano la factura o el albarán cuando haga la llamada.

Para obtener el número de teléfono de su región, consulte "Cómo ponerse en contacto con Dell" en la página 76.

## Información sobre productos

Si necesita información sobre otros productos de Dell disponibles o si desea realizar un pedido, visite el sitio web de Dell en **dell.com**. Para obtener el número de teléfono de su región o hablar con un especialista en ventas, consulte "Cómo ponerse en contacto con Dell" de la página 76.

## Devolución de artículos para su reparación en garantía o para la devolución de su importe

Prepare todos los artículos que vaya a devolver, ya sea para su reparación en garantía o para la devolución de su importe, de la siguiente manera:

 **NOTA:** antes de devolver el producto a Dell, asegúrese de realizar una copia de seguridad de los datos de las unidades de disco duro y de cualquier otro dispositivo de almacenamiento del producto. Elimine cualquier información confidencial, de propiedad y personal, así como también cualquier medio extraíble, como CD o tarjetas multimedia. Dell no se hace responsable de ninguna información confidencial, de propiedad o personal, datos perdidos o dañados, o medios extraíbles dañados o perdidos que pudieran estar incluidos en la devolución.

1. Llame a Dell para obtener un número RMA (autorización para devolución de material) y anótelos de manera clara y destacada en el exterior de la caja. Para obtener el número de teléfono de su región, consulte “Cómo ponerse en contacto con Dell” en la página 76.
2. Incluya una copia de la factura y una carta donde se describa el motivo de la devolución.
3. Incluya una copia de la lista de comprobación de diagnósticos (consulte “Lista de comprobación de diagnósticos” en la página 75), donde se indiquen las pruebas que haya ejecutado y todos los mensajes de error mostrados por Dell Diagnostics (consulte “Dell Diagnostics” en la página 56).
4. Si se determina la devolución de su importe, incluya todos los accesorios correspondientes al artículo en devolución (cable adaptador de CA, software, guías, etc.).

5. Empaquete el equipo que vaya a devolver en el embalaje original (o uno equivalente).

 **NOTA:** deberá hacerse responsable de los gastos de envío. Asimismo, tiene la obligación de asegurar el producto devuelto y asumir el riesgo en caso de pérdida durante el envío a Dell. No se aceptará el envío de paquetes para su pago contra entrega.

 **NOTA:** toda devolución que no satisfaga los requisitos indicados será rechazada por el departamento de recepción de Dell y se le devolverá el material.

## Antes de llamar

**NOTA:** cuando realice la llamada, tenga a mano su código de servicio rápido. El código contribuirá a que el sistema telefónico automatizado de asistencia técnica de Dell gestione con mayor eficiencia su llamada. Es posible que también se le solicite la etiqueta de servicio.

### Ubicación de la etiqueta de servicio y del código de servicio rápido

La etiqueta de servicio y el código de servicio rápido del equipo se encuentran en una etiqueta en la parte inferior del equipo.

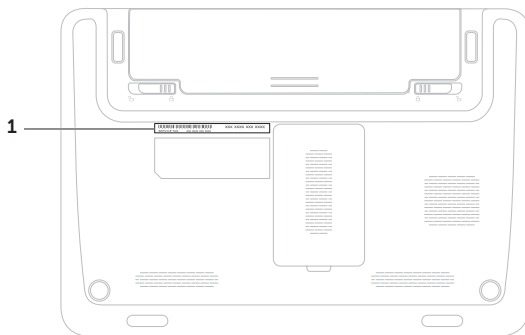

**1** Etiqueta de servicio y código de servicio rápido

No olvide completar la siguiente Lista de comprobación de diagnósticos. Si es posible, encienda el equipo antes de llamar a Dell para pedir ayuda y realice la llamada desde un teléfono conectado cerca o en el equipo. Es posible que se le pida que escriba algunos comandos con el teclado, proporcione información detallada durante las operaciones o pruebe otros procedimientos posibles para solucionar problemas que únicamente puedan realizarse con el equipo. Asegúrese de tener a mano la documentación del equipo.

### Lista de comprobación de diagnósticos

- Nombre:
- Fecha:
- Dirección:
- Teléfono:
- Etiqueta de servicio (código de barras situado en la parte inferior del equipo):
- Código de servicio rápido:
- Número de autorización para devolución de material (si se lo proporcionó un técnico de asistencia de Dell):
- Sistema operativo y versión:
- Dispositivos:
- Tarjetas de expansión:
- ¿Está el equipo conectado a una red?  
Sí/No
- Red, versión y adaptador de red:
- Programas y versiones:

## Obtención de ayuda

Consulte la documentación del sistema operativo para determinar el contenido de los archivos de inicio del sistema. Si el equipo está conectado a una impresora, imprima todos los archivos. De lo contrario, anote el contenido de cada uno antes de llamar a Dell.

- Mensaje de error, código de sonido o código de diagnóstico:
- Descripción del problema y procedimientos de solución de problemas que haya realizado:

## Cómo ponerse en contacto con Dell

Para clientes en Estados Unidos, llame al 800-WWW-DELL (800-999-3355).

 **NOTA:** si no dispone de una conexión a Internet activa, puede encontrar la información de contacto en la factura de compra, el albarán o el catálogo de productos de Dell.

Dell proporciona varias opciones de servicio y asistencia en línea o telefónica. La disponibilidad varía según el país y el producto, por lo que es posible que algunos servicios no estén disponibles en su zona.

Si desea ponerse en contacto con Dell para tratar cuestiones relacionadas con las ventas, la asistencia técnica o el servicio al cliente:

1. Visite **dell.com/ContactDell**.
2. Seleccione su país o región.
3. Seleccione el vínculo de servicio o asistencia correspondiente de acuerdo con sus necesidades.
4. Elija el método que le resulte más cómodo para ponerse en contacto con Dell.

# Búsqueda de información y recursos adicionales

## Si necesita:

volver a instalar el sistema operativo

ejecutar un programa de diagnóstico en el equipo

volver a instalar el software del sistema

obtener más información sobre el sistema operativo y las características de Microsoft Windows

buscar el número de etiqueta de servicio/ código de servicio rápido: debe utilizar el número de etiqueta de servicio para identificar el equipo en **support.dell.com** o ponerse en contacto con el servicio de asistencia técnica.

## Consulte:

"Medios de recuperación del sistema" en la página 63

"Dell Diagnostics" en la página 56

"Mis descargas de Dell" en la página 55

**support.dell.com**

la parte inferior del equipo

"Centro de asistencia de Dell" en la página 53



## Si necesita:

---

actualizar el equipo con componentes nuevos o adicionales, como una unidad de disco duro nueva

volver a instalar o sustituir una pieza deteriorada o defectuosa

---

encontrar información sobre prácticas recomendadas de seguridad para el equipo  
revisar la información sobre la garantía, los términos y condiciones (sólo para EE.UU.), las instrucciones de seguridad, la información sobre normativas, la información sobre ergonomía y el contrato de licencia para el usuario final

---

## Consulte:

---

el *Manual de servicio* de **[support.dell.com/manuals](http://support.dell.com/manuals)**



**NOTA:** en algunos países, la apertura y la sustitución de piezas del equipo puede anular la garantía. Revise la garantía y la política de devoluciones antes de manipular el interior del equipo.

---

los documentos sobre seguridad y normas que se enviaron con el equipo; consulte también la página de inicio sobre el cumplimiento de normas en: **[dell.com/regulatory\\_compliance](http://dell.com/regulatory_compliance)**

## Búsqueda de información y recursos adicionales

### Si necesita:

buscar controladores y descargas; archivos  
Léame

acceder a la asistencia técnica y a la ayuda  
del producto

revisar el estado del pedido de nuevas  
compras realizadas

buscar soluciones y respuestas a las  
preguntas más frecuentes



localizar información de las actualizaciones  
más recientes sobre los cambios técnicos  
realizados en el equipo o el material de  
referencia técnica avanzada para técnicos o  
usuarios experimentados

### Consulte:

**[support.dell.com](http://support.dell.com)**

# Especificaciones

En esta sección se proporciona información básica que puede necesitar para configurar y actualizar los controladores y el equipo.

 **NOTA:** las ofertas pueden variar según la región. Para obtener más información relacionada con la configuración del equipo, consulte la **sección** Detailed System Information (Información detallada sobre el sistema) en el Centro de asistencia técnica de Dell. Para iniciar el Centro de asistencia técnica de Dell, haga clic en **Inicio**  → **Todos los programas** → **Dell** → **Dell Support Center (Centro de asistencia técnica de Dell)** → **Launch Dell Support Center (Iniciar Centro de asistencia técnica de Dell)**.

## Modelo de equipo

---

Dell Inspiron 1122

## Información del equipo

---

Conjunto de chips del sistema	A50M
Tipos de procesador	AMD E350 AMD C50

## Memoria

---

Conector para módulos de memoria	dos conectores SODIMM a los que puede acceder el usuario
Capacidades del módulo de memoria	1 GB, 2 GB y 4 GB
Memoria mínima	2 GB

## Especificaciones

### Memoria

---

Memoria máxima	8 GB
Posibles configuraciones de memoria	2 GB, 3 GB, 4 GB, 6 GB y 8 GB
Tipo de memoria	SODIMM DDR3 a 1066 MHz

 **NOTA:** para obtener instrucciones sobre la ampliación de la memoria, consulte el *Manual de servicio* que se encuentra en [support.dell.com/manuals](http://support.dell.com/manuals).

### Conectores

---

Audio	un conector de entrada de micrófono y un conector de auriculares o altavoces estéreo
Minitarjeta	una ranura de tamaño medio para minitarjetas una ranura para minitarjetas de tamaño completo
conector HDMI	un conector de 19 clavijas
Adaptador de red	un conector RJ45

## Conectores

---

USB	tres conectores de 4 clavijas compatibles con USB 2.0
Video	un conector de 15 orificios
Conector de entrada de antena (opcional)	un conector MCX
tarjeta SIM	una ranura SIM
Lector de tarjetas multimedia	una ranura para tarjetas 7 en 1

## Lector de tarjetas multimedia

---

Tarjetas compatibles	Tarjeta de memoria Secure Digital (SD) Tarjeta Secure Digital High Capacity (SDHC) Tarjeta MultiMedia (MMC) Tarjeta MultiMedia plus (MMC+) Tarjeta xD-Picture Memory Stick (MS) Memory Stick PRO (MS-PRO)
----------------------	---

## Especificaciones

### Comunicaciones

---

Módem (opcional)	módem externo USB V.92 de 56 K
Adaptador de red	LAN Ethernet 10/100 en la placa base
Conexión inalámbrica	WLAN Wi-Fi a/b/g/n; WWAN/GPS (opcional); y WPAN con tecnología inalámbrica Bluetooth (opcional)

### Audio

---

Controladora de audio	Realtek ALC 259
Altavoces	2 x 1,5 vatios
Controles de volumen	menús de programas de software y controles multimedia

### Video

---

Controladora de video	Disco duro ATI Mobility Radeon 6310/6250
-----------------------	--

### Cámara

---

Resolución de la cámara	1,3 megapíxeles
Resolución de video	1280 x 1024

### Teclado

---

Número de teclas	82 (EE. UU./Canadá); 83 (Europa y Brasil); 86 (Japón)
------------------	---

**Pantalla**

Tipo HD WLED con luz de fondo de 11,6 pulgadas con TrueLife

Dimensiones:

Alto 144 mm (5,67 pulgadas)

Ancho 256,12 mm (10,08 pulgadas)

Diagonal 293,83 mm (11,57 pulgadas)

Resolución máxima 1366 x 768

Frecuencia de actualización 60 Hz

Ángulo de funcionamiento de 0° (cerrado) a 130°

Ángulo de visión horizontal 40/40

**Pantalla**

Ángulo de visión vertical 15/30 (alto/largo)

Separación entre píxeles 0,1875 x 0,1875 mm

**Superficie táctil**

Resolución de posición X/Y (modo de tabla de gráficos) 240 cpp

Tamaño:

Alto Rectángulo de 34 mm (1,34 pulgadas)

Ancho Área activa del sensor de 74 mm (2,91 pulgadas)

## Especificaciones

### Batería

---

de iones de litio "inteligente" de seis celdas:

Alto 22,80 mm (0,9 pulgadas)

Ancho 214 mm (8,43 pulgadas)

Profundidad 57,64 mm (2,27 pulgadas)

Peso 0,34 kg (0,75 pulgadas)

de iones de litio "inteligente" de nueve celdas:

Alto 22,03 mm (0,87 pulgadas)

Ancho 210 mm (8,27 pulgadas)

Profundidad 74,83 mm (2,95 pulgadas)

Peso 0,51 kg (1,13 pulgadas)

Voltaje +11,1 VCC

Tiempo de carga 4 horas (cuando el equipo está apagado) (aproximado)

### Batería

---

Tiempo de funcionamiento el tiempo de funcionamiento de la batería varía de acuerdo con las condiciones de funcionamiento

Batería de tipo botón CR-2032

### Características físicas

---

Alto De 24,20 mm a 35 mm (de 0,95 pulgadas a 1,38 pulgadas)

Ancho 292 mm (11,50 pulgadas)

Profundidad 205 mm (8,07 pulgadas)

Peso (con batería de 6 celdas) configurable a menos de 1,55 kg (3,42 libras)



## Adaptador de CA

 **NOTA:** utilice sólo los adaptadores de CA indicados para el equipo. Siga las instrucciones de seguridad que incluye el equipo.

Voltaje de entrada de 100 a 240 VCA

Corriente de entrada (máxima) 1,5 A/1,6 A/1,7 A

Frecuencia de entrada de 50 a 60 Hz

Alimentación de salida 65 W

Corriente de salida 3,34 A (continua)

Voltaje nominal de salida 19,5 VCC

Intervalo de temperatura:

En funcionamiento de 0 °C a 40 °C  
(de 32 °F a 104 °F)

En almacenamiento de -40 °C a 70 °C  
(de -40 °F a 158 °F)

## Entorno del equipo

Intervalo de temperatura:

En funcionamiento de 0 °C a 35 °C  
(de 32 °F a 95 °F)

En almacenamiento de -40 °C a 65 °C  
(de -40 °F a 149 °F)

Humedad relativa (máxima):

En funcionamiento del 10% al 90% (sin condensación)

En almacenamiento del 5% al 95% (sin condensación)

Vibración máxima (con un espectro de vibración aleatoria que simula el entorno del usuario):

En funcionamiento 0,66 GRMS

Sin funcionamiento 1,30 GRMS

### Entorno del equipo

---

Impacto máximo (en funcionamiento: medido con Dell Diagnostics ejecutándose en la unidad de disco duro y un pulso de media onda sinusoidal de 2 ms; sin funcionamiento: medido con la unidad de disco duro en posición de reposo y un pulso de media onda sinusoidal de 2 ms):

En funcionamiento 110 G

Sin funcionamiento 160 G

Altitud (máxima):

En funcionamiento de -15,2 a 3048 m (de -50 a 10.000 pies)

En almacenamiento de -15,2 a 10.668 m (de -50 a 35.000 pies)

Nivel de contaminación atmosférica: G2 o menos, según se define en ISA-S71.04-1985

# Apéndice

## Información para NOM o Norma Oficial Mexicana (sólo para México)

La información que se proporciona a continuación aparecerá en el dispositivo descrito en este documento de conformidad con los requisitos de la Norma Oficial Mexicana (NOM):

### Importador:

Dell México S.A. de C.V.

Paseo de la Reforma 2620 - Piso 11°

Col. Lomas Altas

11950 México, D.F.

Número de modelo reglamentario	Voltaje	Frecuencia	Consumo de electricidad	Voltaje de salida	Intensidad de salida
P07T	de 100 a 240 VCA	de 50 a 60 Hz	1,5 A/1,6 A/1,7 A	19,5 VCC	3,34 A

Para obtener información detallada, lea la información sobre seguridad que se envió con el equipo.

Para obtener información adicional sobre recomendaciones de seguridad, consulte la página de inicio sobre conformidad reglamentaria en [www.dell.com/regulatory\\_compliance](http://www.dell.com/regulatory_compliance).

# Índice

## A

ayuda

obtención de ayuda y asistencia técnica **67**

## B

búsqueda de información adicional **78**

## C

capacidades del equipo **38**

características de software **38**

CD, reproducción y creación **38**

Centro de asistencia técnica de Dell **53**

circulación de aire, cómo permitir **5**

cómo ponerse en contacto con Dell **74**

Cómo ponerse en contacto con Dell  
en línea **76**

conectar (conexión)

a Internet **17**

conexión a Internet **17**

conexión de red

reparación **46**

configuración, antes de comenzar **5**

controladores y descargas **80**

copia de seguridad y recuperación **39**

## D

DataSafe Local Backup

Basic **61**

Professional **62**

DellConnect **69**

Dell Dock **42**

Dell Factory Image Restore **64**

Dell Stage **40**

devoluciones con garantía **72**

Direcciones de correo electrónico

para recibir asistencia técnica **70**

direcciones de correo electrónico de  
asistencia técnica **70**

DVD, reproducción y creación **38**

## E

envío de productos

para devolución o reparación **72**

equipo, configuración **5**

especificaciones **81**

Etiqueta de servicio

ubicación **74**

## I

Indicadores luminosos de alimentación/  
batería **27**

Indicador luminoso de actividad de la unidad  
de disco duro **27**

inicio de sesión en FTP, anónimo **70**

ISP

Proveedor de servicios de Internet **17**

## L

Lista de comprobación de diagnósticos **75**

## M

Medios de recuperación del sistema **63**

## O

opciones de reinstalación del sistema **58**

## P

problemas con el software **50**

problemas con la alimentación, solución **47**

problemas con la memoria

solución **49**

problemas de hardware

diagnóstico **55**

## Índice

problemas, solución **44**

productos

información y compra **71**

## R

recursos, obtención de elementos  
adicionales **78**

red con cable

cable de red, conexión **7**

red inalámbrica

problemas **46**

regletas de enchufes, uso **6**

restauración de la imagen de fábrica **64**

Restaurar sistema **59**

## S

servicio de atención al cliente **68**

sitios de asistencia técnica

mundiales **69**

Solucionador de problemas de hardware **55**

solución de problemas **44**

## T

tarjeta SIM **12**

## V

ventilación, garantía **5**

## W

Windows

Asistente para compatibilidad de  
programas **51**





Impreso en los EE.UU.

[www.dell.com](http://www.dell.com) | [support.dell.com](http://support.dell.com)



OGCCD8A00





Impreso en Polonia.

[www.dell.com](http://www.dell.com) | [support.dell.com](http://support.dell.com)



OGCCD8A00